

## AUTOMATSKA KLIZNA VRATA

U ponudi imamo automatska klizna vrata renomiranih evropskih proizvođača:  
Portalp, Dormakaba, MyOne, GEZE, Besam ASSA ABLOY

## KONFIGURACIJE AUTOMATSKIH KLIZNIH VRATA

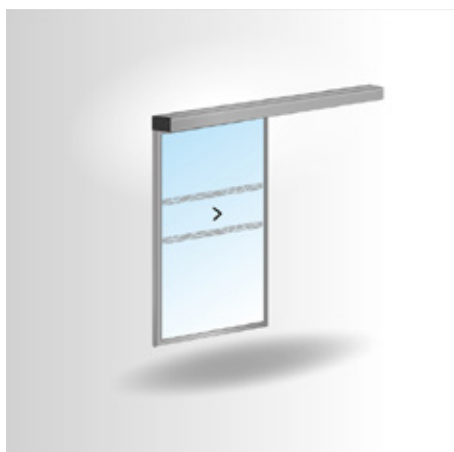

Jednokrilna



Jednokrilna sa fiksiranim krilom



Dvokrilna

## AUTOMATSKA KLIZNA VRATA

### KONFIGURACIJE AUTOMATSKIH KLIZNIH VRATA

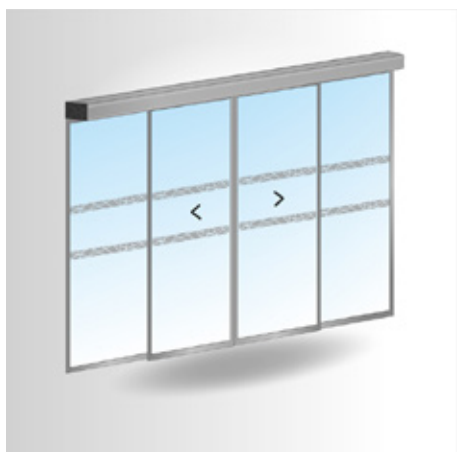

Dvokrilna sa fiksiranim krilima

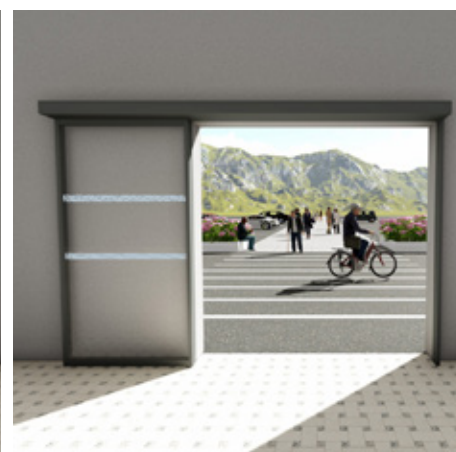
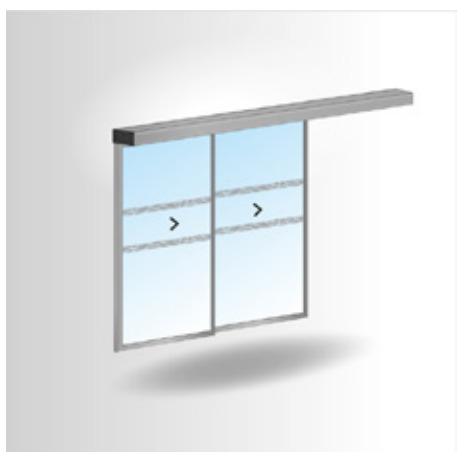

Teleskopska sa otvaranjem u jednu stranu



Teleskopska sa otvaranjem u jednu stranu sa fiksiranim krilom

## AUTOMATSKA KLIZNA VRATA

### KONFIGURACIJE AUTOMATSKIH KLIZNIH VRATA

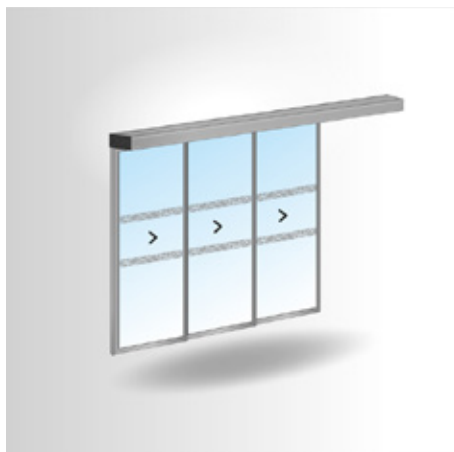

Trokrilna teleskopska sa otvaranjem u jednu stranu

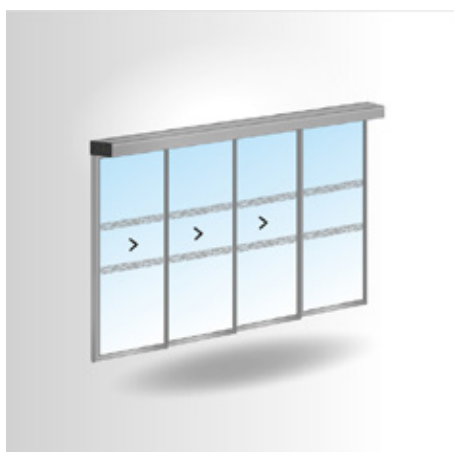

Trokrilna teleskopska sa otvaranjem u jednu stranu sa fiksiranim krilom

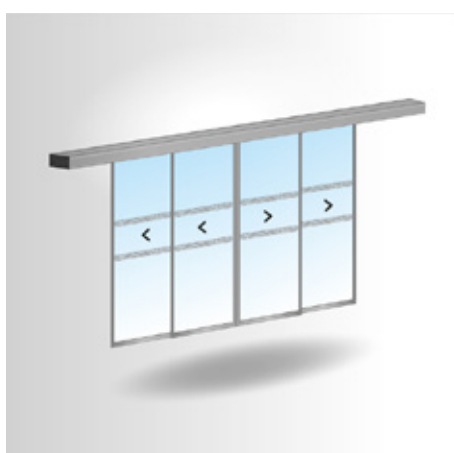

Teleskopska sa otvaranjem u dve strane

## AUTOMATSKA KLIZNA VRATA

### KONFIGURACIJE AUTOMATSKIH KLIZNIH VRATA

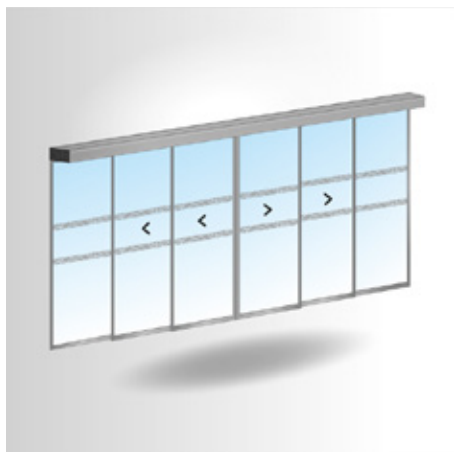

Teleskopska sa otvaranjem u dve strane sa fiksnim krilima

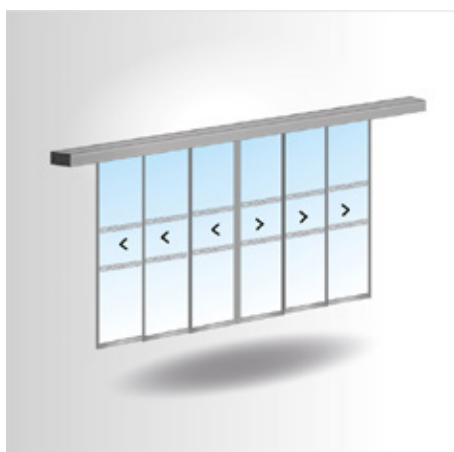

Trokrilna teleskopska sa otvaranjem u dve strane

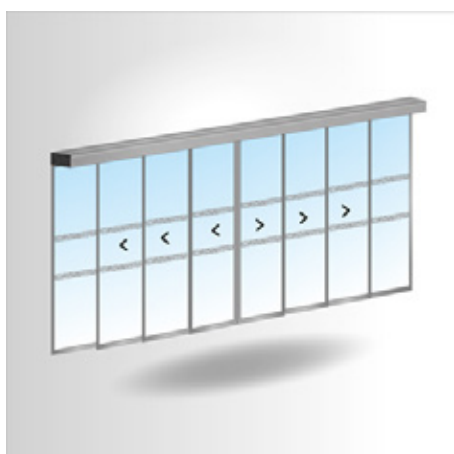

Trokrilna teleskopska sa otvaranjem u dve strane sa fiksnim krilima

## AUTOMATSKA KLIZNA VRATA

### TEHNIČKI PODACI ZA AUTOMATSKA KLIZNA VRATA

	Standardna	Dvokrilna teleskopska	Trokrlina teleskopska
Min/Maks. širina prolaza			
Jednostrana	700 - 3100 mm	800 - 4250 mm	1400 - 4500 mm
Dvostrana	750 - 3400 mm	1400 - 4500 mm	2100 - 4500 mm
Maksimalna visina prolaza	3100 mm	3100 mm	3100 mm
Maksimalna težina krila	1 x 250 kg / 2 x 200 kg	2 x 100 kg / 4 x 70 kg	3 x 70 kg / 6 x 50 kg
Brzina otvaranja			
Jednostrana		0,1 - 0,8 m/s	
Dvostrana		0,2 - 1,6 m/s	
Brzina zatvaranja			
Jednostrana		0,1 - 0,8 m/s	
Dvostrana		0,2 - 1,6 m/s	
Vreme čekanja		1 - 60 s	
Radna temperatura		-20 °C / +60 °C	
Izdržljivost vrata	do 4000 ciklusa dnevno (intenzivna upotreba)		

### BREAK OUT - POTPUNO OTVORIVA AUTOMATSKA KLIZNA VRATA

U situacijama kada se zahteva što širi prolaz, krila se mogu dodatno zaokrenuti i osloboditi maksimalan prostor za evakuaciju.

Ovakav tip vrata je obavezan na prolazima koji služe i za evakuaciju u slučaju opasnosti.

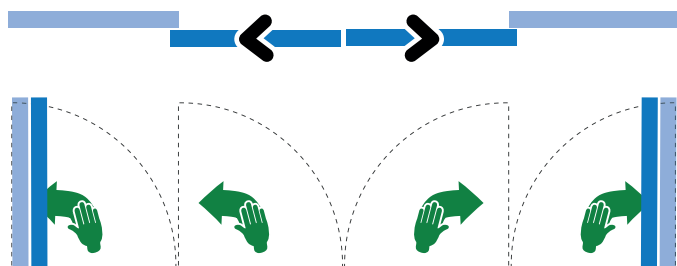

Dvokrilna potpuno otvoriva "full break-out"

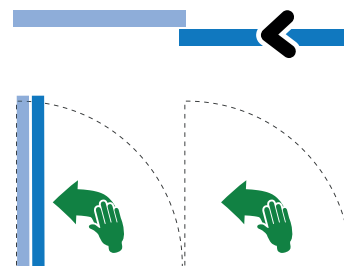

Jednokrilna potpuno otvoriva "full break-out"

	Jednokrilna	Dvokrilna
Min/Maks. širina prolaza	750 / 1200 mm	900 / 2400 mm
Maksimalna visina prolaza	2800 mm	2800 mm



U skladu su sa DIN 18650 za izlaze i puteve za evakuaciju u slučaju opasnosti.

## AUTOMATSKA KLIZNA VRATA

### DUGOTRAJNOST

Automatska vrata pokreće monofazni elektro motor predviđen za intenzivnu upotrebu.

Automati su atestirani na milion otvaranja godišnje i veoma su pouzdani.

### KRILO VRATA

Aluminijumski profili su eloksirani. Mogu biti različitih dimenzija, u zavisnosti od modela.

Staklo je sigurnosno, debljine 6-10 mm. Može biti jednostruko ili dvostruko.

Dvostruko se radi po zahtevu i znatno povećava cenu bez naročitog efekta jer je ispod krila neophodan zazor (da bi se vrata kretala) koji se zatvara četkicama koje ne obezbeđuju savršeno dihtovanje; tako da se uglavnom ugrađuje jednostruko.

**Po zahtevu**, sva naša rolo vrata izrađujemo u bojama po vašoj zamisli i potrebama.

U tu svrhu, na raspolaganju su vam **sve boje iz RAL karte**.

Standardne boje su:

- bela (RAL 9016)
- svetlo siva (RAL 9006)
- tamno siva (RAL 7016)



### RUKOVANJE

Uz vrata se isporučuje i komandni taster sa ključem, pomoću koga se upravlja vratima.

Taster ima 6 režima rada i to:

- automatski
- zaključano
- ručni
- stalno otvoren
- dozvoljen samo izlaz
- dozvoljen samo ulaz

#### Dodatne opcije za rukovanje:

- smartfon aplikacija
- kontaktni taster
- beskontaktni senzor (taster)
- elektromehanička brava
- daljinski



### DODATNA OPREMA

- LCD konzola za dodatno programiranje vrata, praćenje statistike prolaza, podešavanje brzine otvaranja, postavljanje letnjeg i zimskog režima otvaranja, praćenje rada vrata
- Elektromehanička brava
- Bekap baterija za slučaj nestanka struje
- Senzori prisustva sa dualnom tehnologijom (hiperfrekvencija i infracrvena zavesa)
- Sigurnosna infracrvena zavesa
- Pristupne kartice...

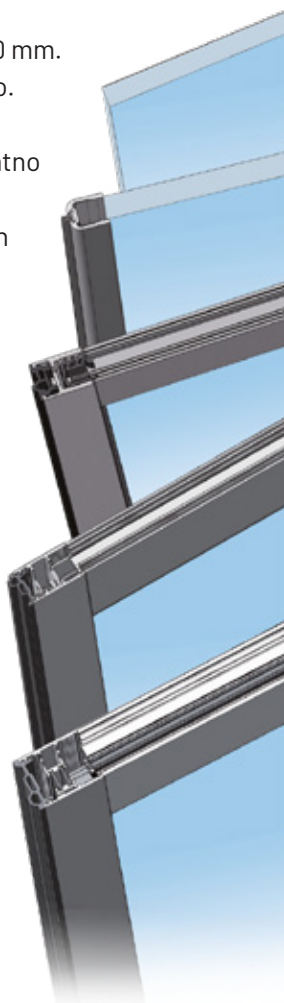

## AUTOMATSKA KLIZNA VRATA

### HERMETIČKA VRATA

Poseban tip automatskih kliznih vrata, specijalno dizajniran za prostorije kao što su:

- Operacioni blokovi i sale
- Sobe za dezinfekciju
- Sterilne ili čiste sobe
- Prostorije sa kontrolisanim okruženjem...

#### Osnovne karakteristike:

- Hermetika do 25 Pa
- Protok od 0,10 m<sup>3</sup>/h/m<sup>2</sup> na 50 Pa
- Moćan motor
- Krila vrata pogodna za zdravstveni sektor
- Izvršen test permeabilnosti vazduha (CSTB)



Pogodna za medicinske ustanove i bolnice



Zaštita od rendgenskog zračenja



Otporna na eksplozije



Laka za održavanje



### ALL GLASS SISTEM

U ponudi imamo sistem automatskih kliznih vrata izrađen u potpunosti od stakla (**all glass**) od proizvođača Portalp i MyOne.



All glass sistem obezbeđuje diskretan i elegantan izgled. Pogodan je kako za ulaze, tako i za unutrašnje prostorije.

## AUTOMATSKA KLIZNA VRATA

### AUTOMATSKA KLIZNA VRATA - OSNOVNE KOMPONENTE

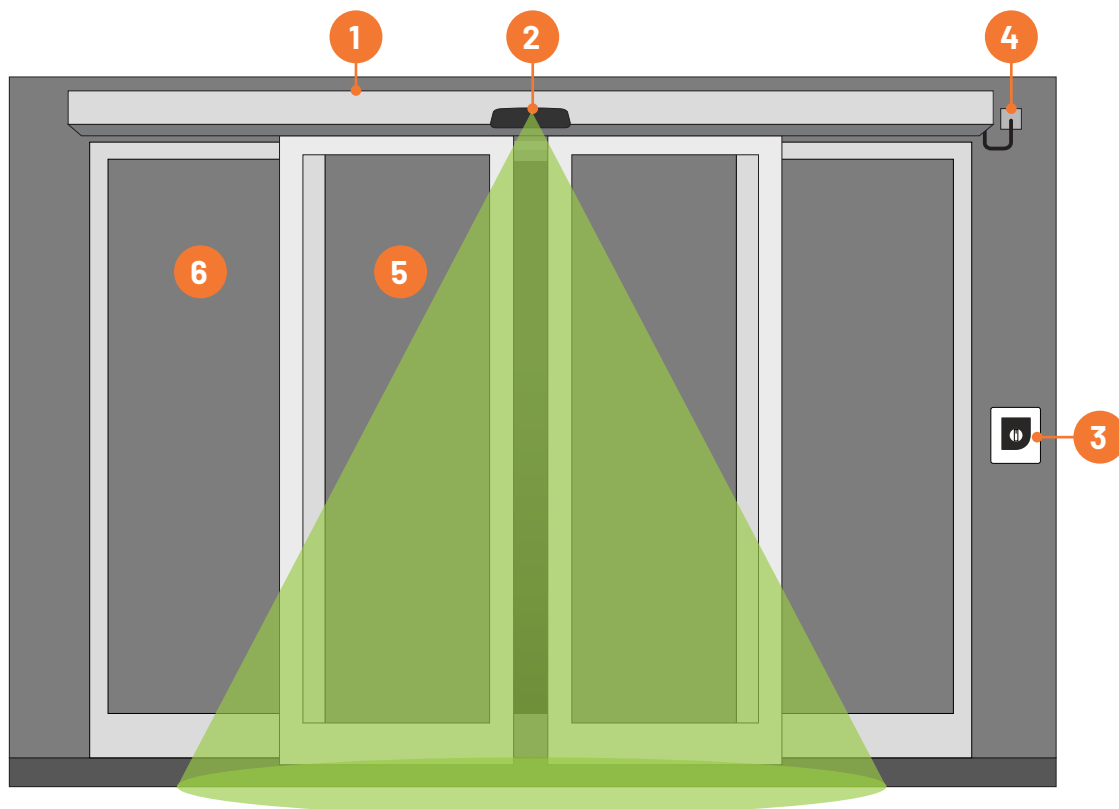

- 1 - Nosač/kućiste sa šinom, pogonskom jedinicom i kontrolnom jedinicom
- 2 - 2 u 1 senzor (aktivacioni i sigurnosni)
- 3 - Komandni taster
- 4 - Kabl za napajanje
- 5 - Klizni panel
- 6 - Fiksirani panel (opciono)

### SENZOR SA JEDINSTVENOM "DOOR LEARN" TEHNOLOGIJOM

Inovativni senzor nudi aktivaciju pešačkih vrata i nenadmašnu bezbednost na montažnim visinama do 3,2m

Jedinstvena sposobnost memorisanja kretanja vrata omogućava da infracrvena bezbednosna zavesa bude fokusirana unutar panela pokretnih vrata.

Podesiva zona detekcije je širine 4m i dubine 4m.





## AUTOMATSKA LUČNA VRATA

U ponudi imamo automatska lučna klizna vrata renomiranih evropskih proizvođača:  
Portalp, Dormakaba

## KONFIGURACIJE AUTOMATSKIH LUČNIH KLIZNIH VRATA

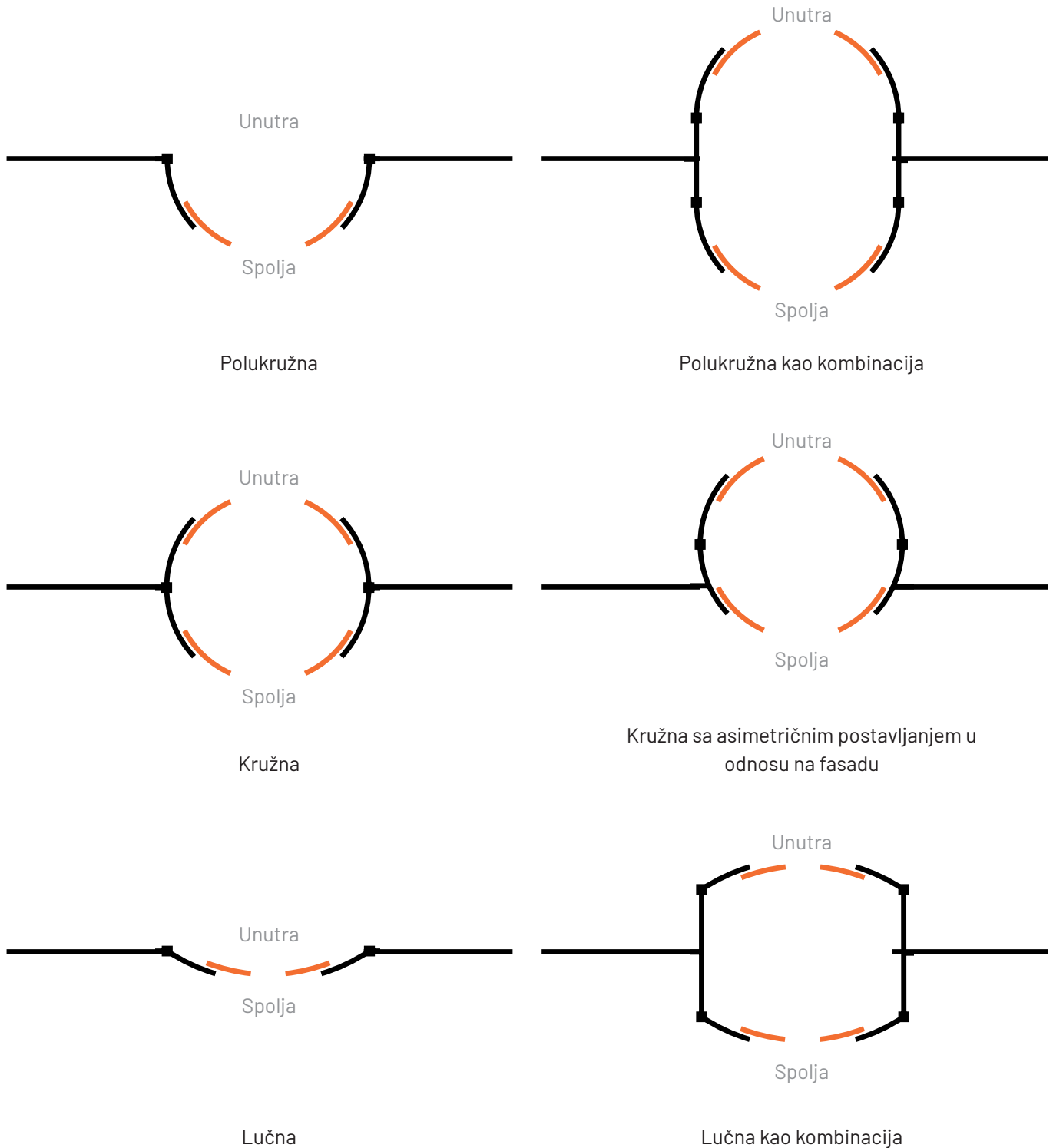

## AUTOMATSKA LUČNA VRATA

### TEHNIČKI PODACI ZA LUČNA KLIZNA VRATA

	Kružna	Lučna
Širina prolaza		
Jednokrilna	maksimalno 1300 mm	Zavisi od poluprečnika
Dvokrilna	1000 - 2500 mm	
Maksimalna visina prolaza	3100 mm	3100 mm
Poluprečnik r	1000 - 2000 mm	1000 - 3700 mm
Maksimalna težina krila	140 kg	
Brzina otvaranja	100 - 600 mm/s	
Brzina zatvaranja	100 - 1200 mm/s	
Vreme držanja vrata otvorenim	1 - 15 s	
Napajanje	230 V / 50 - 60 Hz	
Prosečna potrošnja snage	30 - 50 W	
Radna temperatura	-20 °C / +60 °C	

## AUTOMATSKA ROTACIONA (KARUSEL) VRATA

U ponudi imamo automatska karusel vrata renomiranog evropskog proizvođača Dormakaba.

### STANDARDNA KARUSEL VRATA

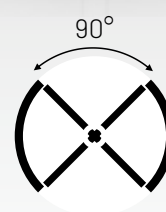
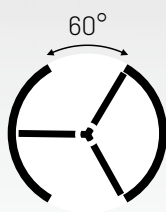

sa 3 ili 4 krila

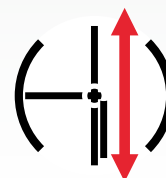
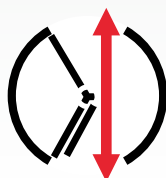

položaj krila za transport

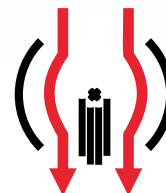
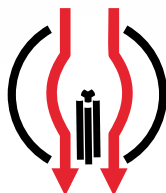

položaj krila za slučaj evakuacije

Dimenzije	
Unutrašnji prečnik	2000 - 3800 mm
Visina prolaza	2100 - 4000 mm
Visina nadstrešice	100 - 1000 mm

## AUTOMATSKA ROTACIONA (KARUSEL) VRATA

### KARUSEL VRATA VELIKOG KAPACITETA

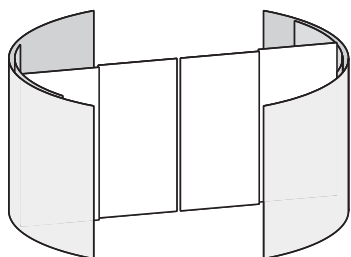

bez izloga

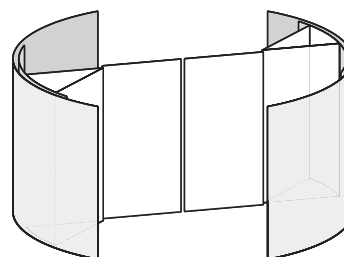

sa izlogom

Dimenzije i podaci				
Unutrašnji prečnik	3600 mm	4200 mm	4800 mm	5400 mm
Broj ljudi po sekciji	3	5	7	9
Broj ljudi po satu	1400	2000	2500	2900
Visina prolaza	2100 - 3000 mm			
Visina nadstrešice	300 - 700 mm			

## AUTOMATSKI SISTEMI ZA KRILNA VRATA

Bilo koji tip krilnih vrata pretvara u automatska vrata. Na ovaj način omogućena je automatizacija svih tipova krilnih vrata (jednokrilih i dvokrilih), kako novih tako i starih modela.

U ponudi imamo automatske sisteme za krilna vrata renomiranih evropskog proizvođača Portalp i MyOne.

## AUTOMATSKI SISTEM ZA KRILNA VRATA - ISO3

Može da pokreće i teška vrata do 250 kg.

Otvaranje može biti ka unutra (mehanizam povlači vrata) ili prema spolja (mehanizam gura vrata) i vrši se različitim senzorima ili daljinskim upravljačem.

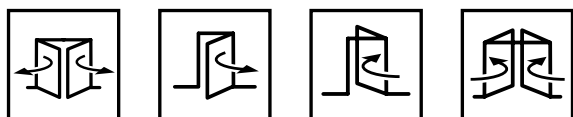

Idealan za medicinske ustanove, restorane, administrativne ustanove, hotele, prodavnice, prostorije u kojima borave lica sa invaliditetom i stara lica.



Zglobna poluga za otvaranje prema spolja



Klizna poluga za otvaranje ka unutra

Tehnički podaci	Guranje (otvaranje prema spolja)	Povlačenje (otvaranje ka unutra)
Načini aktiviranja	Potpuno automatski, Power asisted, Push and Go	
Režimi rada	Auto/ Stalno otvoren/ Stalno zatvoren/ Samo ulazak/ Samo izlazak/ Ručno	
Maksimalni ugao otvaranja	120 °	95 °
Maksimalna težina krila	250 kg	160 kg
Brzina otvaranja	10 to 60 °/s	
Brzina zatvaranja	10 to 50 °/s	
Vreme držanja vrata otvorenim	0 - 25 s	
Nivo buke	55 dB mereno sa rastojanja od 25 cm	
Napajanje	230 V AC / 120 V AC, 50/60 Hz ±10 %	
Potrošnja	10 W u mirovanju, maksimalno 120 W u radu	
Radna temperatura	-20 °C / +60 °C	
Standardi	Niska potrošnja energije, EN16005, ANSI 156.19, EN3-EN6. vatrootporna	

## AUTOMATSKI SISTEMI ZA KRILNA VRATA

### AUTOMATSKI SISTEM ZA KRILNA VRATA - ARIA



- 1 - Bočne strane
- 2 - Kontrolna jedinica
- 3 - Motor
- 4 - Anodizovani alu profil
- 5 - Napajanje
- 6 - Klizna poluga

Može se koristiti za jednokrilna ili dvokrilna vrata.

Postoje dve varijante:

- zatvaranje vrata pomoću motora
- zatvaranje vrata pomoću opruge

Otvaranje je moguće različitim sensorima ili daljinskim upravljačem. Može biti ka unutra ili prema spolja.

Poseduje **Push and Go** funkciju koja je od suštinskog značaja kad god želite da aktivirate automatsko otvaranje inicijalnim ručnim guranjem. Pogodno je na mestima gde ima ljudi koji imaju problema sa mobilnošću.

Potrošnja snage	70 W
Vreme otvaranja	3 - 12 s / 90°
Vreme zatvaranja	5 - 12 s / 90° (motor) 6 - 15 s / 90° (opruga)
Namena	Frekventna upotreba
Nivo zaštite	IP31
Radna temperatura	-15 °C / +50 °C

## AUTOMATSKI SISTEMI ZA KRILNA VRATA

### AUTOMATSKI SISTEM ZA KRILNA VRATA - ARIA - NAČINI POSTAVLJANJA

#### Varijanta sa kliznom polugom za otvaranje ka unutra

- 1 - Senzor
- 2 - Kontaktni taster
- 3 - Bezbednosni radar za krilna vrata u skaldu sa DIN 18650/ EN16005

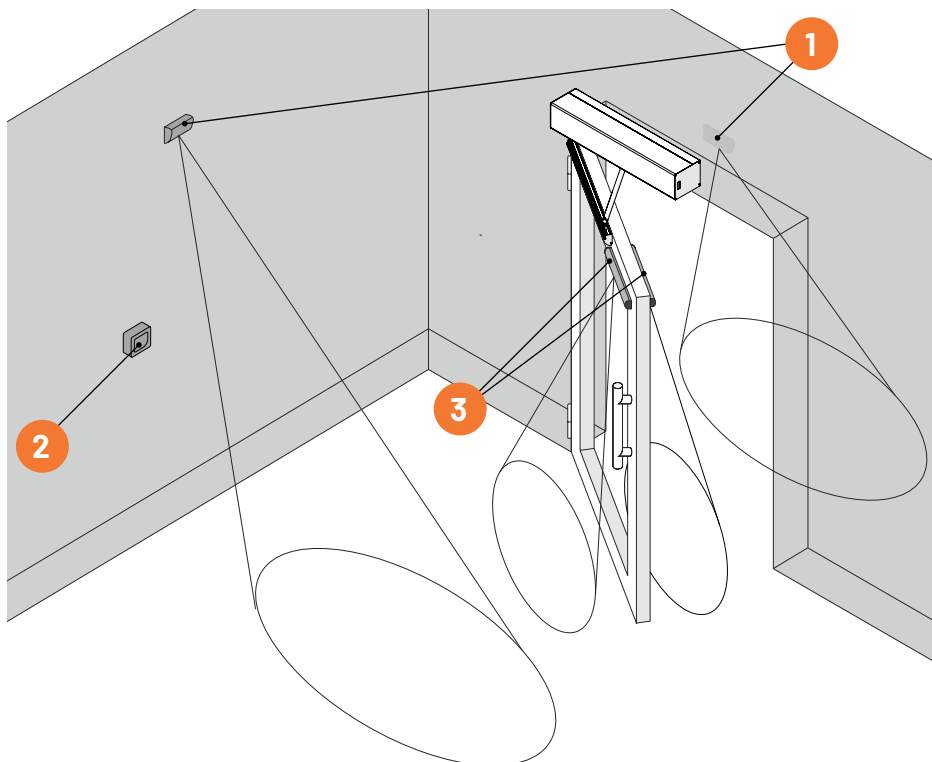

#### Varijanta sa zglobnom polugom za otvaranje prema spolja

- 1 - Senzor
- 2 - Komandni taster
- 3 - Bezbednosni radar za krilna vrata u skaldu sa DIN 18650/ EN16005

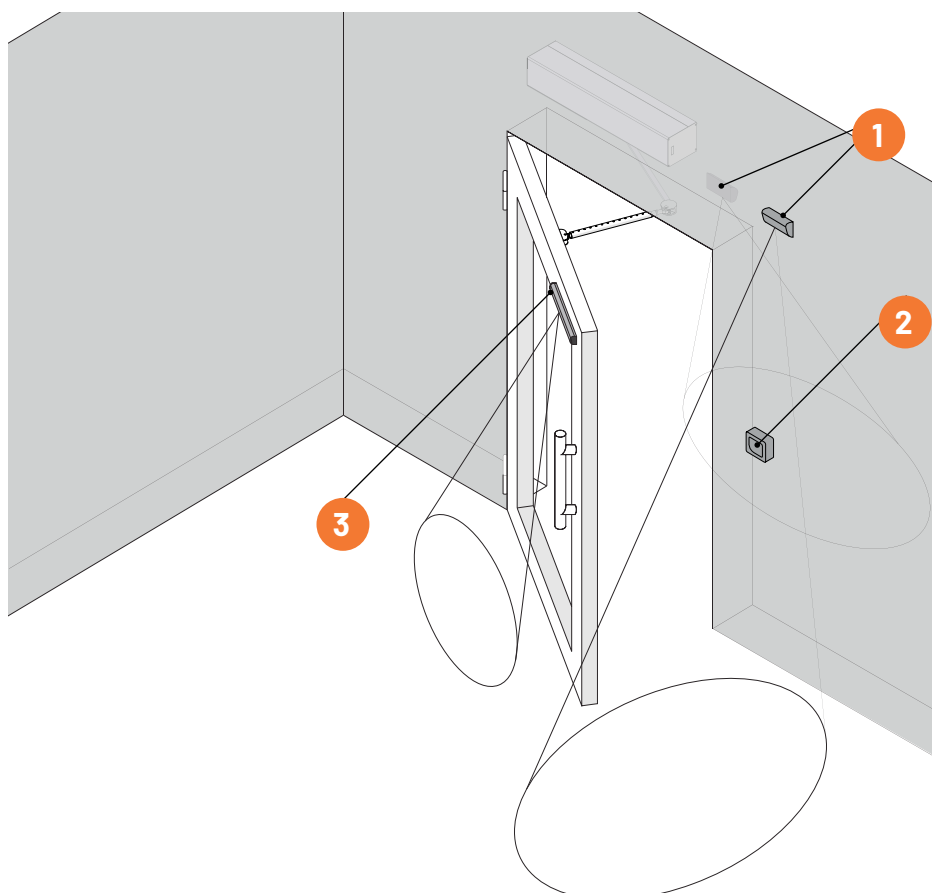



slika 1. Jednokrilna automatska klizna vrata sa fiksiranim krilom



slika 2. Dvokrilna automatska klizna vrata sa fiksiranim krilima





slika 3. Rotaciona (karusel) automatska vrata



slika 4. Jednokrilna automatska klizna vrata sa vazdušnom zavesom iznad vrata



slika 5.



slika 6.



slika 7.



slika 8.



slika 9.



## SERTIFIKAT

*Ovaj sertifikat dokazuje da je sistem menadžmenta kvalitetom za:*

### **GRADAR DRUŠTVO SA OGRANIČENOM ODGOVORNOŠĆU ZA PROIZVODNJU I EXPORT-IMPORT, TEMERIN**

*Partizanska bb, 21235 Temerin, Republika Srbija*

*Usklađen sa standardom*

## **ISO 9001 : 2015**

*Ovim je odobrena registracija, pod uslovom da se pravila i uslovi sertifikacije poštuju u svakom trenutku*

*Ovaj sertifikat je važeći za sledeći opseg primene:*

**Proizvodnja i usluge ugradnje vrata i prozora od metala, proizvodnja segmentnih vrata (industrijska i garažna), rolo vrata sa punim i perforiranim lamelama, brzopodizna vrata i trakaste zaveze, PP vrata, utovarni mostovi i dihtung vrata, klizne kapije, rampe i pešačke barijere kao i prateća oprema**

Datum odluke: 19.11.2021

Datum reizdavanja: 15.11.2023

Broj sertifikata: SR.10.113



**Direktor**  
**AQRA Certification doo**  
Bulevar Oslobođenja 101  
11040 Beograd, R.Srbija  
[www.aqracertification.rs](http://www.aqracertification.rs)



*Ovaj sertifikat je validan do dana 18.11.2024. godine, uz uslov efikasnog održavanja sistema i sprovedenih nadzornih provera. Ukoliko su svi uslovi ispunjeni, sertifikat će se reizdavati svake godine od strane AQRA Certification doo. Da biste proverili validnost sertifikata, molim Vas, kontaktirajte AQRA Certification doo putem e-maila, koji je dat na sajtu [www.aqracertification.rs](http://www.aqracertification.rs). Ovaj sertifikat je u vlasništvu AQRA Certification doo, kome se mora vratiti po zahtevu*



## SERTIFIKAT

*Ovaj sertifikat dokazuje da je sistem menadžmenta životnom sredinom za:*

### **GRADAR DRUŠTVO SA OGRANIČENOM ODGOVORNOŠĆU ZA PROIZVODNJU I EXPORT-IMPORT, TEMERIN**

*Partizanska bb, 21235 Temerin, Republika Srbija*

*Usklađen sa standardom*

## **ISO 14001 : 2015**

*Ovim je odobrena registracija, pod uslovom da se pravila i uslovi sertifikacije poštuju u svakom trenutku*

*Ovaj sertifikat je važeći za sledeći opseg primene:*

**Proizvodnja i usluge ugradnje vrata i prozora od metala, proizvodnja segmentnih vrata (industrijska i garažna), rolo vrata sa punim i perforiranim lamelama, brzopodizna vrata i trakaste zaveze, PP vrata, utovarni mostovi i dihtung vrata, klizne kapije, rampe i pešačke barijere kao i prateća oprema**

Datum odluke: 19.11.2021

Datum reizdavanja: 15.11.2023

Broj sertifikata: SR.30.078



Direktor  
AQRA Certification doo  
Bulevar Oslobođenja 101  
11040 Beograd, R.Srbija  
[www.aqracertification.rs](http://www.aqracertification.rs)

*Ovaj sertifikat je validan do dana 18.11.2024. godine, uz uslov efikasnog održavanja sistema i sprovedenih nadzornih provera. Ukoliko su svi uslovi ispunjeni, sertifikat će se reizdavati svake godine od strane AQRA Certification doo. Da biste proverili validnost sertifikata, molim Vas, kontaktirajte AQRA Certification doo putem e-maila, koji je dat na sajtu [www.aqracertification.rs](http://www.aqracertification.rs). Ovaj sertifikat je u vlasništvu AQRA Certification doo, kome se mora vratiti po zahtevu*



## SERTIFIKAT

*Ovaj sertifikat dokazuje da su Sistemi Menadžmenta Bezbednošću i Zdravljem na radu za:*

### **GRADAR DRUŠTVO SA OGRANIČENOM ODGOVORNOŠĆU ZA PROIZVODNJU I EXPORT-IMPORT, TEMERIN**

*Partizanska bb, 21235 Temerin, Republika Srbija*

*Usklađen sa standardom*

## **ISO 45001: 2018**

*Ovim je odobrena registracija, pod uslovom da se pravila i uslovi sertifikacije poštuju u svakom trenutku*

*Ovaj sertifikat je važeći za sledeći opseg primene:*

**Proizvodnja i usluge ugradnje vrata i prozora od metala, proizvodnja segmentnih vrata (industrijska i garažna), rolo vrata sa punim i perforiranim lamelama, brzopodizna vrata i trakaste zaveze, PP vrata, utovarni mostovi i dihtung vrata, klizne kapije, rampe i pešačke barijere kao i prateća oprema**

Datum odluke: 19.11.2021

Datum reizdavanja: 15.11.2023

Broj sertifikata: SR.50.309



**Direktor**  
AQRA Certification d.o.o.  
Bulevar Oslobođenja 101  
11040 Beograd, R.Srbija  
[www.aqracertification.rs](http://www.aqracertification.rs)

*Ovaj sertifikat je validan do dana 18.11.2024. godine, uz uslov efikasnog održavanja sistema i sprovedenih nadzornih provera. Ukoliko su svi uslovi ispunjeni, sertifikat će se reizdavati svake godine od strane AQRA Certification d.o.o. Da biste proverili validnost sertifikata, molim Vas, kontaktirajte AQRA Certification d.o.o putem e-maila, koji je dat na sajtu [www.aqracertification.rs](http://www.aqracertification.rs). Ovaj sertifikat je u vlasništvu AQRA Certification d.o.o, kame se mora vratiti po zahtevu*



## SERTIFIKAT

*Ovaj sertifikat dokazuje da je Sistem Menadžmenta Energijom za:*

### **GRADAR DRUŠTVO SA OGRANIČENOM ODGOVORNOŠĆU ZA PROIZVODNJU I EXPORT-IMPORT, TEMERIN**

*Partizanska bb, 21235 Temerin, Republika Srbija*

*Usklađen sa standardom*

## **ISO 50001: 2018**

*Ovim je odobrena registracija, pod uslovom da se pravila i uslovi sertifikacije poštuju u svakom trenutku*

*Ovaj sertifikat je važeći za sledeći opseg primene:*

**Proizvodnja i usluge ugradnje vrata i prozora od metala, proizvodnja segmentnih vrata (industrijska i garažna), rolo vrata sa punim i perforiranim lamelama, brzopodizna vrata i trakaste zaveze, PP vrata, utovarni mostovi i dihtung vrata, klizne kapije, rampe i pešačke barijere kao i prateća oprema**

Datum odluke: 19.11.2021

Datum reizdavanja: 15.11.2023

Broj sertifikata: SR.80.066



Direktor  
AQRA Certification doo  
Bulevar Oslobođenja 101  
11040 Beograd, R.Srbija  
[www.aqracertification.rs](http://www.aqracertification.rs)



*Ovaj sertifikat je validan do dana 18.11.2024. godine, uz uslov efikasnog održavanja sistema i sprovedenih nadzornih provera. Ukoliko su svi uslovi ispunjeni, sertifikat će se reizdavati svake godine od strane AQRA Certification doo. Da biste proverili validnost sertifikata, molim Vas, kontaktirajte AQRA Certification doo putem e-maila, koji je dat na sajtu [www.aqracertification.rs](http://www.aqracertification.rs). Ovaj sertifikat je u vlasništvu AQRA Certification doo, kome se mora vratiti po zahtevu*

## Beograd

ZLATIBOR GRADNJA	TRŽNI CENTAR GALERIJA	ARHI PRO
GEMAX	ALUCOMMERCE	AMBASADA BRAZILA
EXING&BP	DRENIK ND	WEST FARMACEUTICAL
DIASTASI	MIFIS	BENZINSKA PUMPA LUKOIL
ESTETIKA	FIAT SRBIJA	MAXI
ARHIPRO	PHOENIX Pharma	BG INVEST
JOKSINŽENJERING	FINO VINO	GRADINA
ELKOMS	JP SAVA CENTAR	MESSER
MODULOR	AERODROM NIKOLA TESLA	GPC POŠTA
GODEX GRADNJA	PRO CREDIT BANKA	MILŠPED
KULA UŠĆE 2	DRENIK	TC UŠĆE
RAJIĆEVA SHOPPING CENTER	CENTAR ZA RECIKLAŽU	NCR
NARODNA BANKA SRBIJE	AS COMMERCE STAN	ZARA
VINO I TAKO TO	BMW RADULOVIĆ	PANDORA
TQ ALU	RENAULT TRUCK	PUMA
OCTAGON	PINK INTERNACIONAL	TERANOVA
PROJMETAL	PROTEHEL	DIOPTA
CARLTON PLAZA	SAMEX GROUP	JASMIN
PMC Inženjering	ELITA COP	ROLEX
ENERGOPROJEKT VISOKOGRADNJA	GARDEN CENTAR	OYSHO
JUGORAMOS	BEOGRADSKI SAJAM	STRADIVARIUS
RTS	STENEMI GRADNJA	MERKUR
TRŽNI CENTAR ADA MALL		

## Novi Sad

TRŽNI CENTAR BIG	EUROLINE GRADNJA	VIPOL
TRŽNI CENTAR PROMENADA	KORDUN GRADNJA	AUDIO BM
TFY	SLAVIACOOP	ATP Vojvodina
ERKER	ENERGOPROJEKT VISOKOGRADNJA	Nova autobuska stanica
GRADINS	IM ARCHITECT	ComTrade
ALEXANDAR	GRADITELJ NS	BERIĆ SATOVI & NAKIT
PRO ING	HIDROZAVOD DTD	BOMAR
BOLT ING	NEOPLANTA	LAFARGE
APOLO INVEST	AGROPANONKA	MAJUR GROUP
GP Petrovaradin - Petrovaradin	IMPEX - BB MINAQVA	VOJVODANSKA BANKA
DIJAGONALA	MLEKARA	HLEB AD
3D STUDIO	NAFTNA INDUSTRIJA SRBIJE	NEOPET
SQ	Industrija mesa KOBILJSKI	STOJKOV
ALEKSANDAR GRADNJA	Industrija mesa MATIJEVIĆ	NEOTEHNIKA
BEST IZGRADNJA	INFORMATIKA	Energy Net
GRADING	IZVRŠNO VEĆE VOJVODINE	JKP STAN
BUDUĆNOST	NOVOSADSKI SAJAM	SPENS
KIMEX	UNIVEREXPORT	TRANSNAFTA
GREEPING	URADI SAM market	PROMIST
TRONTEX	NOVEL electronics	LILLY drogerie
BALCAN STRATEGIC GROUP	RTV DELTA	MAXTON centar
KOLOSEUM GRADNJA	MINAQVA	PALAS MARKET



## Novi Sad

---

RAFINERIJA	MAXTON centar	ENTERIJER JANKOVIĆ
JUGOLAB	APOTEKA JANKOVIĆ	PETRUS CAFFE GALLERY BAR
HLEB AD	APOTEKA DAVIDOVAC	DOM ZDRAVLJA
NEOPET	APOTEKA TILIA	AUTO SALON STOJANOV
STOJKOV	BILJANA & LUKA apoteka	PORESKA UPRAVA
OFFSET PRINT	ELEKTRO VOJVODINA	GORENJE
NEOTEHNIKA	LAZOVIĆ GRADNJA	FAKULTET TEHNIČKIH NAUKA
Energy Net	KJG oluci-limarija	SUPERMAKRET BANGLADEŠ
SLAVIJACOOP	INSTITUT ZA PREVENTIVU I	PALAS MARKET
SKVER PLUS	INŽENJERING	SKUPŠTINA GRADA
JKP STAN	NEOPLANTA industrija mesa	HEINEKEN
SPENS	BENZINSKA PUMPA PIRAMIDA	KOLBIS Industrija mesa
MESSER TEHNOGAS AD	BENZINSKA PUMPA MOL	DANUBIUS
TRANSNAFTA	BENZINSKA PUMPA LUKOIL	ZADRUGA
PROMIST	CARIBIC PIZZA	MATICA SRPSKA
RAFINERIJA	GYROS MASTER	MCM BOLNICA
STARA AUTOBUSKA STANICA	BULEVAR INVEST	AUTO SALON MAZDA
CREDIT AGRICOLE BANKA	KARIN KOMERC MD	JKP LISJE
ČAČANSKA BANKA	KESSER GRADNJA	MESSER
DIOPTA	FENIKS GIZ	GSP
M RODIĆ market	GAMES	NIS NAFTAGAS
LUČAR	NS PLAKAT	Bioskop
APOLO centar	PERUTNINA PTUJ	

## Zrenjanin

---

RENESANSA  
 MAX MARA  
 EURODOMUS – ZRENJANIN  
 SRBIJA GAS  
 MILE DRAGIĆ  
 OPTIMA M  
 GOMEX SUPER MARKET  
 NAFTNA INDUSTRIJA SRBIJE  
 DOM ZDRAVLJA  
 AUTO SALON ĆIRKOM  
 FULGAR EAST  
 BEGEJ BRODOGRADILIŠTE  
 GRADSKA TOPLANA  
 GRADSKO ZELENILLO  
 GOMEX  
 FULGAR EAST  
 GASPROM NIS GARAZE

## Subotica

---

SWAROVSKI  
 TATRAVAGONKA  
 CONTINENTAL  
 FIDELINKA DON DON  
 SIMENS  
 ALPACK  
 JOVIŠTE  
 FM PHARM  
 CONTITECH  
 GRADSKA BOLNICA  
 PEKARA  
 MARKET  
 MB Birografika  
 MLEKARA SUBOTICA

## Niš

---

MERKATOR  
 Mr. Bricolage  
 WOMANSECRET  
 MING KOVAČNICA  
 Levi's  
 NIS PUMPA  
 MARIUS zlatara ,PIROT  
 IDEA marketi  
 OPŠTINA PANTELEJ  
 FORUM SHOPPING CENTER  
 MEDICINSKI FAKULTET

## Vršac

---

RAFINERIJA  
LAMP EAST  
PALLADIO ZANNINI  
VILA BREG  
AUTO SALON PEUGEOT  
FRESENIUS MEDICAL  
PALLADIO  
SWISLION  
STADA HEMOFARM  
TULI FLEXO

## Šabac

---

PORESKA UPRAVA  
HLADNJAČA BELLA  
ELIXIR FOOD  
PIRAMIDA 72  
SKUPLJE HLADNJACA  
RIDJAKE HLADNJACA

## Bačka Palanka

---

SINTELON  
KORSNAS  
TARKETT  
NECTAR  
GRANIČNI PRELAZ BAČKA PALANKA  
NEKTAR  
BIO PANON  
TOPEX

## Senta

---

JAPAN TOBACCO  
BIOSPRINGER (BIVSI ALTECH)  
MAYTECH  
ŠEĆERANA SENTA  
JTI  
KARADJORDJEVO  
VAN DRUNEN  
BALIND AUTOMOTIVE

## Pančevo

---

RAFINERIJA  
HLADNJAČA SNEŽANA  
MARKO PAN  
PERFEX DRENİK  
KURIRSKA SLUZBA D EXPRESS

## Sombor

---

ŠULEX  
LILLY DROGERIE  
MARA  
MARA PECIVA  
EBMPAPST

## Bačka Topola

---

NIMA  
BLAGOFLOK  
TURBO GAS BENZINSKA PUMPA  
TOPIKO PERUTNINA  
URGENTNI CENTAR  
TSC STADION

## Nova Pazova

---

MOTOPLAST  
PINOLESS  
GREINER  
ALUMIL

VINARIJA KOVAČEVIĆ - Irig	LTS - Lovćenac	HOTEL POŽEGA
FRUŠKE TERME - Vrdnik	HOTEL SPLENDID - Bečići	DOM ZDRAVLJA - Vranje
TENEN - Čenej	S&L - Podgorica	ELEKTRODISTRIBUCIJA -
BOSKA - Banja Luka	KAJMAK - Prizren, Lipljan	Arandelovac
PLAZA - Kragujevac	PATENT CO - Mišićevo	AD BUDIMKA - Požega
Stadion Voždovac	KONCEPT INSTAL market - Futog	PARKING - Kopaonik
VIDOGRADNJA - Temerin	STATOVAC KENGUR - Leskovac	Livnica autoflex - Čoka
AUTOSERVIS - Temerin	DHL - Novi Banovci	CASPER GRADNJA - Futog
NOBILI - Temerin	AGROPARTNER - Vrčin	CG FOODS - Ruma
STATIK - Kovin	TERMOMETAL - Ada	
WEST PHARMACEUTICAL - Kovin	HOTEL Kučevo - Kučevo	MESSER
PIVARA - Apatin	BENZINSKA PUMPA KALOS - Srpski	MAX BET
XYLON - Surčin	Miletić	AMAN I AROMA MARKETI
HLADNJAČA - Surčin	FIAT - Obrenovac	ELIXIR FOOD
JUGOKOMERCIJA - Veternik	OPŠTINA OBRENOVAC	ENERGY NET
INJAC - Veternik	GORENJE - Stara Pazova	SUNOCO SECERANE
AUTOTEHNIK VEJIĆ - Veternik	FRONERI NESTLE - Stara pazova	SWISSLION
ECO RECYCLING - Sirig	IGB AUTOMOTIVE - Indija	SWAROVSKI
RU METAL - Ruma	SUNOKO - Pećinci	WOBY HOUSE
GIPON - Ruma	BP MINUT Autoput	ZARA
ENEL - Požarevac	METALAC - Gornji Milanovac	KFC
ROLOPLAST MOŠIĆ - Sremska	MARKET - G. Stubica (HR)	MC DONALDS
Mitrovica	Šecerana - Žabalj	ISUZU
ENEL market - Požarevac	MAGNA SEATING - Odžaci	HUGO BOSS
LEONI - Prokuplje	NIVA - Žabalj	MERCATOR
RIČ super market - Prokuplje	IZBA - Ivanjica	IDEA
NIS PUMPA - Zlatibor	BELLA 9 - Skupljen	PANDORA
FIAT SERVIS - Skoplje	Hladnjača "ELAN" - Srbobran	GOMEX
VOJVODINA VODE	Hladnjača "SIROGOJNO COMPANY" -	BERIC
DTD RIBARSTVO - Bački Jarak	Širogojno	BOMAR
ČELIK - Bački Jarak	VODA TRONOŠA - Tronoša	GAMES
BAPEX - Bački Petrovac	Mesna industrija LTS - Lovćenac	DR. MAX
HEMODOM - Sremska Kamenica	KAJMAK - Lipljan	
IDAS - Mol	KORAĆ AUTOMOBILI - Prigrzevica	
SIRMIUM STEEL - Sremska Mitrovica	WIENERBERGER - Kanjiža	
POLET - NEXE - Novi Bečej	TISACOOOP - Kanjiža	
INNOGROUP - Novi Bečej	GENEZA - Kanjiža	
KNOTT - Bečej	TIM-COP - Temerin	
VLASINA - Vlasotince	AD Budimka	
BANKOVIĆ - Vlasotince	KEJ - Valjevo	
SLOVAS - Čačak	SLOVAN - Selenča	
KARBON - Topola	COCA COLA - Zemun	
SEVOJNO VALJAONICA	KNAUF - Zemun	
NAFTAGAS - Smederevo	IMLEK - Padinska Skela	
MSK - Kikinda	M GUM TEHNOLOGY - Šimanovci	
VALDI market - Ada, Mol, Kikinda	FABRIKA KARTONA - Umka	
BENZINSKA PUMPA MOL - Crvenka	LIBELA - Zmajevu	
Šecerana - Crvenka	BLUMENMARKET - Borča	
Kikinda, Stari Tamiš	ŽITO - Ratkovo	
Fabrika Vode - Indija	SALAŠ - Čenej	